



EXTRÉMPLAST

SHR-CP-U

SCH(-U)

SICH-U



SHR-CP-U



SICH-6U



SICH-12U



SICH-24U

Tölcsér Fogadó



Kódnév elve

SHR - CP- U

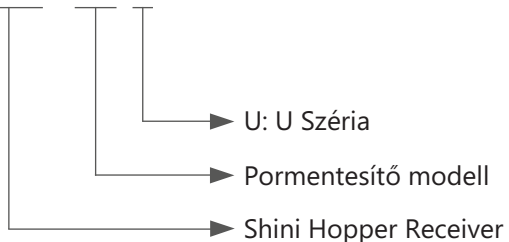

U: U Széria

Pormentesítő modell

Shini Hopper Receiver

Főbb jellemzők

- SHR-CP-U tölcserék főként Shini kompakt szárítókkal (SCD) vagy kisebb vákuum egységekkel (pl. SAL-820G) jól együttműködnek.
- Mindegyik modell automata szűrőtisztító funkcióval rendelkezik. Így megőrizhető a jó szállítási kapacitás és csökken a karbantartási idő.
- Rozsdamentes acél tölcser.
- Állítható alapanyagszint érzékelő a jobb pormentesítés érdekében.

Műszaki adatok

Modell	Tölcser					Felhordó Cső átm. (coll)	Vákuum Cső átm. (coll)
	Úrtartalom (L)	Pormentesítő hatás	Kapacitás (kg/ó)	Méretek (Mag. x Szél. x Mély.) (mm)	Tömeg (kg)		
SHR-CP-3U	3	80%	10	820 x 280 x 305	8	1.5	1.5

Vázlatrajz

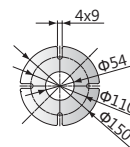
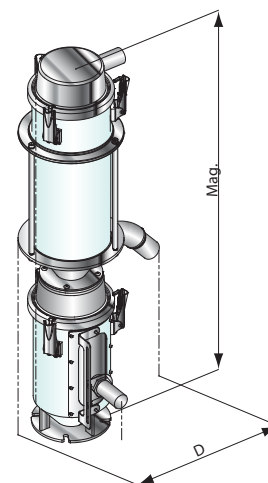

Talp méret



Kódnév elve

S(I)CH-P - xU

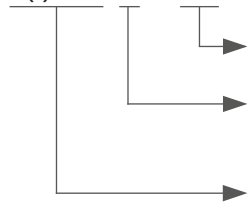

x: Tölcsér Űrtartalom
 U: U széria
 P: por adagolóhoz
 SCH: Shini Storage Collective Hopper
 SICH: Shini Insulated Collective Hopper

Vázlatrajz

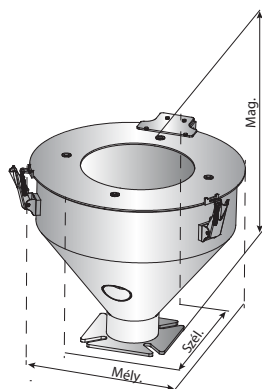

SICH-U

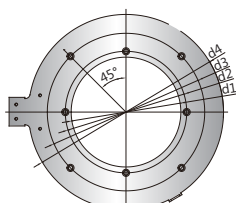

Tölcsér fedél

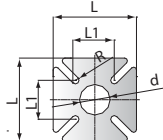

Talp méret

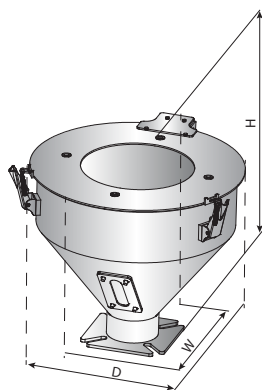

SCH-U

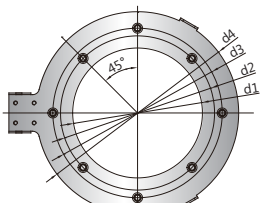

Tölcsér fedél

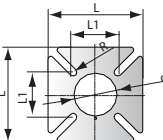

Talp méret

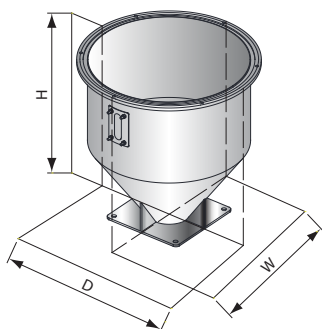

SCH-P-U

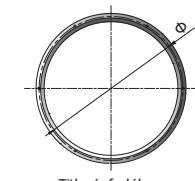

Tölcsér fedél

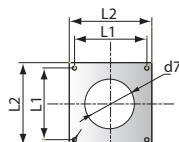

Talp méret

Főbb jellemzők

- A rozsdamentes acél tölcser segít, hogy az alapanyag ne szennyeződjön be.

Műszaki adatok

SICH-U

Modell	Tölcsér űrtartalom (L)	Méreték (Mag. × Szél. × Mély.) (mm)	Tömeg (kg)
SICH-6U	6	318 × 376 × 408	8
SICH-12U	12	336 × 410 × 450	11
SICH-24U	24	619 × 410 × 450	15

SICH-U talp/fedél

Modell	L (mm)	L1 (mm)	d (mm)	d1 (mm)	d2 (mm)	d3 (mm)	d4 (mm)	R (mm)
SICH-6U	150	80	61	195	254.5	-	368	6.5
SICH-12U	180	81	77.2	195	254.5	-	409	6.5
SICH-24U	180	81	77.2	230	254.5	330	409	6.5

SCH-U

Modell	Tölcsér űrtartalom (L)	Méreték (Mag. × Szél. × Mély.) (mm)	Tömeg (kg)
SCH-6U	6	275 × 320 × 345	4.5
SCH-12U	12	315 × 376 × 408	7
SCH-24U	24	330 × 410 × 450	9
SCH-36U	36	450 × 410 × 450	11

SCH-U talp/fedél

Modell	L (mm)	L1 (mm)	d (mm)	d1 (mm)	d2 (mm)	d3 (mm)	d4 (mm)	R (mm)
SCH-6U	150	80	58.5	195	231.5	254.5	304	6.5
SCH-12U	150	80	58.5	195	254.5	-	368	6.5
SCH-24U	180	85	81	230	254.5	330	409	7
SCH-36U	180	85	81	230	254.5	330	409	7

SCH-P-U

Modell	Tölcsér űrtartalom (L)	Méreték (Mag. × Szél. × Mély.) (mm)	Tömeg (kg)
SCH-P-30U	30	428 × 430 × 430	9
SCH-P-60U	60	516 × 490 × 490	11
SCH-P-90U	90	642 × 600 × 600	15

SCH-P-U talp/fedél

Modell	L1 (mm)	L2 (mm)	d7 (mm)	d8 (mm)	Φ (mm)
SCH-P-30U	180	210	152.4	11	413
SCH-P-60U	180	210	152.4	11	475
SCH-P-90U	180	210	152.4	11	583

Extrémplast Bt.

Cím: 8095, Pákozd, HRSZ: 067/28

Tel: +36 70 327 0746

Email: info@extremplast.hu

